

Installations- und Betriebsanleitung

Lumego Gemma Federeinbausatz für GK-Decken mit 12,5 mm Stärke, Set mit 2 Stück

Vor der Installation

Prüfen Sie bitte vor der Installation, ob die korrekte Anzahl an **Lumego Gemma Federeinbausatz (Art.Nr. 31836)** (Abb. 1) mitgeliefert worden ist. Einige unserer LED Panel benötigen 2 oder auch 3 dieser Einbausätze.

Weiterhin werden ein Schraubendreher mit Kreuzschlitz und ein Metallkugelschreiber (oder eine ähnliche Metallhülse) als Werkzeug benötigt. Vor der Installation sind diese Betriebs- und Sicherheitsanleitung aufmerksam zu lesen und alle Anweisungen sorgfältig zu befolgen. Die Bedienungsanleitung ist Bestandteil des Produktes und enthält wichtige Hinweise zur Inbetriebnahme und Handhabung.

Einbau und Montage des LED Panels dürfen nur durch autorisierte Elektrofachkräfte erfolgen.

Beachten Sie im Rahmen der Installation die Vorschriften für Arbeitssicherheit und Gesundheitsschutz gemäß VDE 0100.

Prüfen Sie diesen Artikel vor der Inbetriebnahme auf Transportschäden und führen Sie im Falle eines offensichtlichen Schadens keine Installation durch.

Anwendungsbereich

Der Lumego Gemma Federeinbausatz ist für den Einbau der Lumego Gemma LED-Panel Frame-In-One in GK-Decken (12,5 mm, einfach beplankt) und ähnliche Decken mit Deckenstärken von 12,5-24,5 mm im Innenbereich vorgesehen. Die Schutzelemente für GK-Decken sind lediglich für einfach beplankte GK-Decken verwendbar.

Lieferumfang

2x Halteelement (Abb. 1, a)

2x Doppelschenkelfeder (Abb. 1, b)

2x Senkkopfschrauben M4x8mm (Abb. 1, c)

2x Schutzelement (Biegeteile) (Abb. 1, d)

Diese Installations- und Betriebsanleitung

Einbaudaten

Siehe Abb. 10

Installation

Die Doppelschenkelfeder beidseitig so auf das Halteelement aufstecken wie in Abb. 2 und Abb. 3 zu sehen ist. Danach den Kugelschreiber jeweils an beiden Seiten auf den Endstift aufsetzen (Abb. 4) und ihn mit einer Hebelbewegung nach vorne holen (Abb. 5), so daß der Endstift zur Außenseite auf dem oberen Steg des Halteelements aufliegt (Abb. 6). Diesen Vorgang an allen restlichen Halteelementen wiederholen.

Die so vorbereiteten Halteelemente in die Rand-Nut auf der Rückseite des LED Panels einstecken und mit den Befestigungsschrauben feststellen (Abb. 7). Bei Bedarf die Schutzelemente auf die GK-Deckenkante aufstecken. (Abb. 8).

Das LED Panel so in die Decke einsetzen, daß die Doppelschenkelfeder auf den Schutzelementen aufliegen (Abb. 9).

Die nationalen Sicherheitsvorschriften sind für die Installation, Montage und Betrieb der abalight LED-Panel zu beachten. Die Montage, Installation und Reparatur der abalight LED-Panel ist nur durch eine autorisierte Fachkraft zugelassen. Es sind die einschlägigen Bestimmungen und Richtlinien der VDE 0100 zu beachten.

Lagerung, Wartung und Pflege

Bewahren Sie die Produkte außerhalb der Reichweite von Kindern auf. Die Lagertemperatur beträgt -30 bis +60° C. Schützen Sie die Produkte vor Feuchtigkeit. Trennen Sie die Produkte vor dem Reinigen von anderen Komponenten.

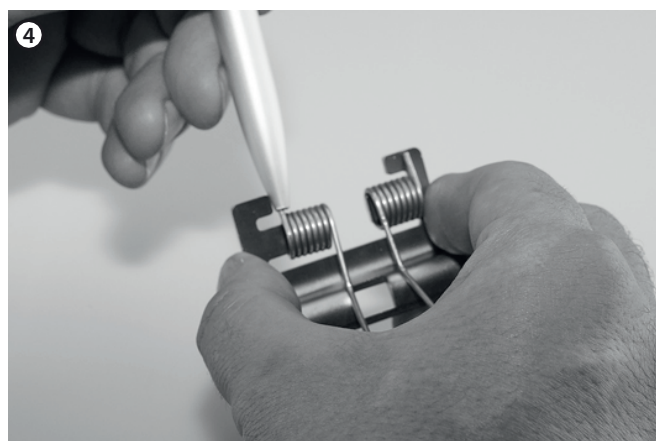
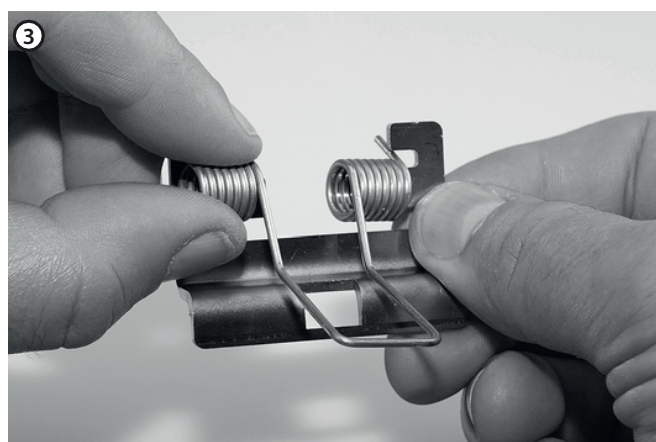
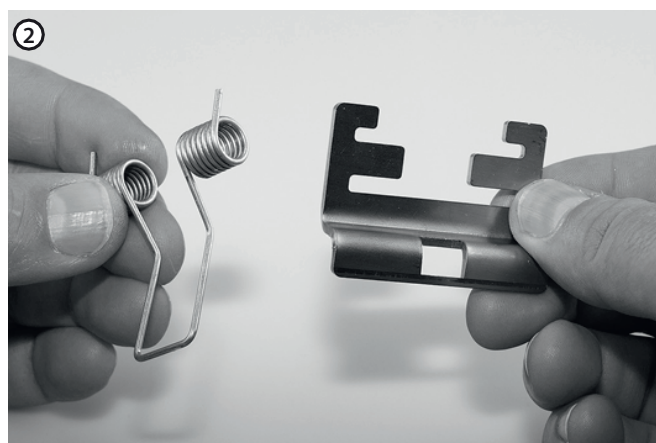
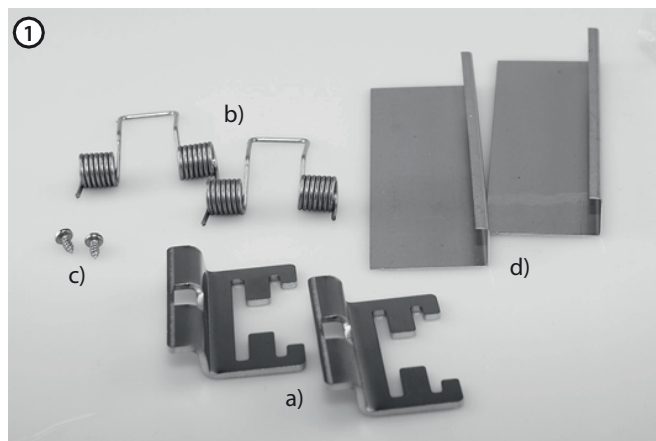

Entsorgungshinweise

Alle Elemente dieses Artikels können als Altmetall oder über den Rest- müll entsorgt werden.

Haftungsausschluss

Bei Schäden, die durch Nichtbeachtung der Bedienungsanleitung verur- sacht werden, erlischt jeglicher Gewährleistungsanspruch. Bei Nichtbeachtung der Hinweise und unsachgemäße Bedienung wird für Folge-, Sach- und Personenschäden keine Haftung über- nommen.

Referenzen / Verweise

Technische Änderungen sind vorbehalten. Vergewissern Sie sich, dass Sie immer den neuesten Stand der Informationen verwenden. Aktuelle Informationen finden Sie unter www.leds.de.

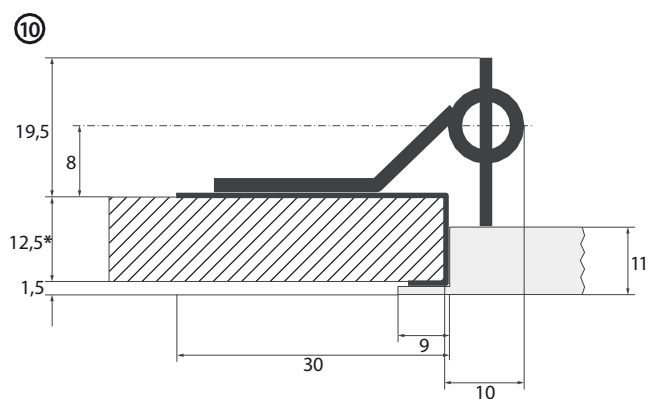
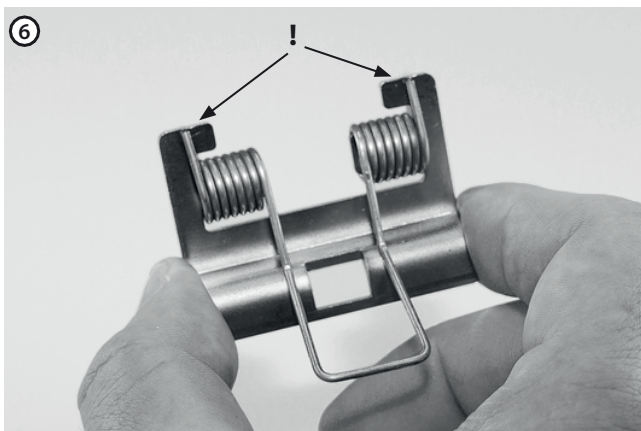
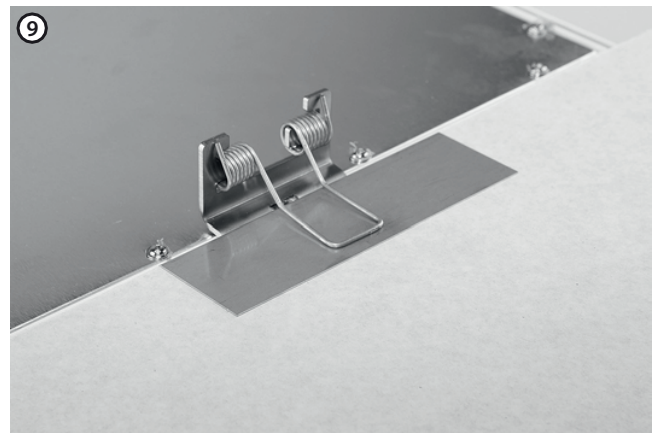
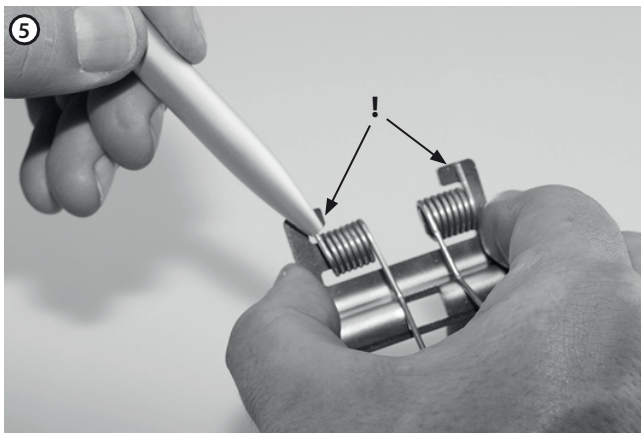
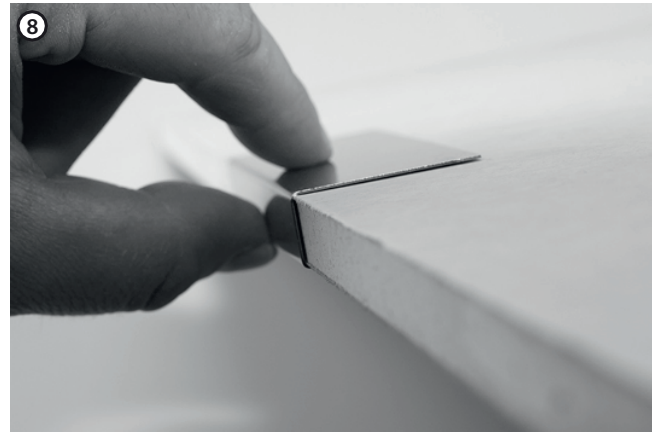

Alle Maße in mm
*gesonderte Einbausätze für größere Deckenstärken erhältlich

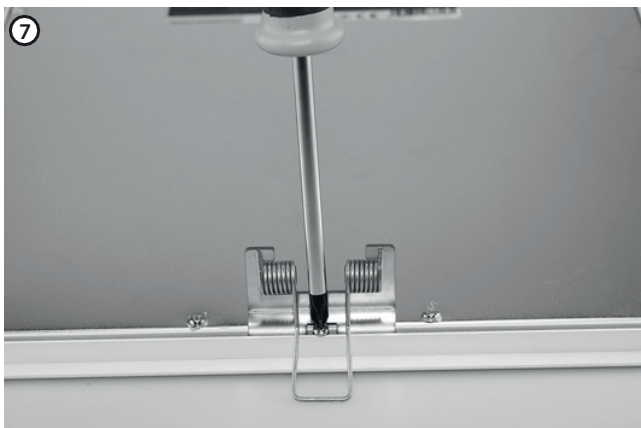

LUMITRONIX®
LED-Technik GmbH
Haigerlocher Str. 42
72379 Hechingen
Telefon: 07471 960141-0
Fax: 07471 96014-99
mail@leds.de
www.leds.de

LUMEGO